

# AL-60-HD



Luftlagerdaten bei	4 bar	5 bar	6 bar
empfohlene Maximallast	→ 600 N	800 N	1000 N
empfohlene Vorspannung	→ 400 N	550 N	700 N
Spalthöhe <sup>1</sup>	→ 10 μm	9 μm	8 μm
statische Steifigkeit <sup>1</sup>	→ 70 N/μm	95 N/μm	120 N/μm
max. statische Steifigkeit	→ 85 N/μm	110 N/μm	135 N/μm
Kippsteifigkeit <sup>1,2</sup>	→ 0,3 Nm/μm	0,45 Nm/μm	0,6 Nm/μm
Luftverbrauch ( max.)	→ 2,75 sl/min	3,3 sl/min	3,85 sl/min

Spezifikation	
Eigengewicht	→ 112 g
Gegenfläche	→ Ra 0,2
Luftqualität	→ Hinweisblatt
Luftdruck	→ maximal 9 bar (höher auf Anfrage)
Zubehör	→ Bolzen AL-60+B Gelenk AL-60+G Kolben AL-60+K

<sup>1</sup> bei empfohlener Vorspannung  
<sup>2</sup> Verkippung am Lagerrand gemessen

**Anwendungsfall**  
hohe Dynamik

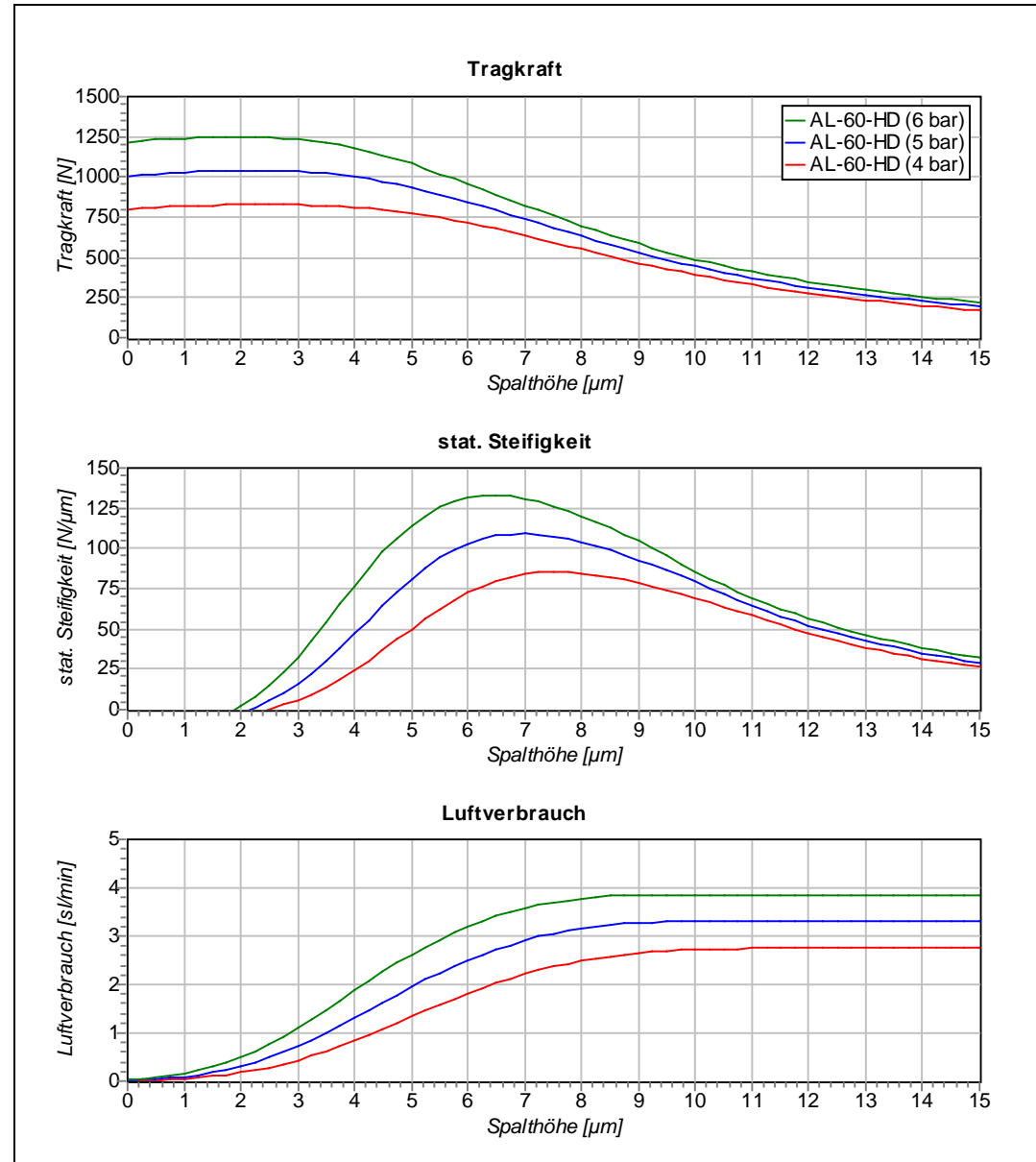

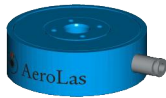

# AL-60-HS



Luftlagerdaten bei	4 bar	5 bar	6 bar
empfohlene Maximallast	→ 600 N	800 N	1000 N
empfohlene Vorspannung	→ 500 N	630 N	760 N
Spalthöhe <sup>1</sup>	→ 6 $\mu\text{m}$	5,5 $\mu\text{m}$	5 $\mu\text{m}$
statische Steifigkeit <sup>1</sup>	→ 110 N/ $\mu\text{m}$	140 N/ $\mu\text{m}$	170 N/ $\mu\text{m}$
max. statische Steifigkeit	→ 115 N/ $\mu\text{m}$	145 N/ $\mu\text{m}$	175 N/ $\mu\text{m}$
Kippsteifigkeit <sup>1,2</sup>	→ 0,28 Nm/ $\mu\text{m}$	0,37 Nm/ $\mu\text{m}$	0,46 Nm/ $\mu\text{m}$
Luftverbrauch ( max.)	→ 1 sl/min	1,2 sl/min	1,4 sl/min

## Spezifikation

Eigengewicht	→ 112 g
Gegenfläche	→ Ra 0,2
Luftqualität	→ Hinweisblatt
Luftdruck	→ maximal 9 bar (höher auf Anfrage)
Zubehör	→ Bolzen AL-60+B Gelenk AL-60+G Kolben AL-60+K

<sup>1</sup> bei empfohlener Vorspannung

<sup>2</sup> Verkippung am Lagerrand gemessen

## Anwendungsfall

hohe Steifigkeit

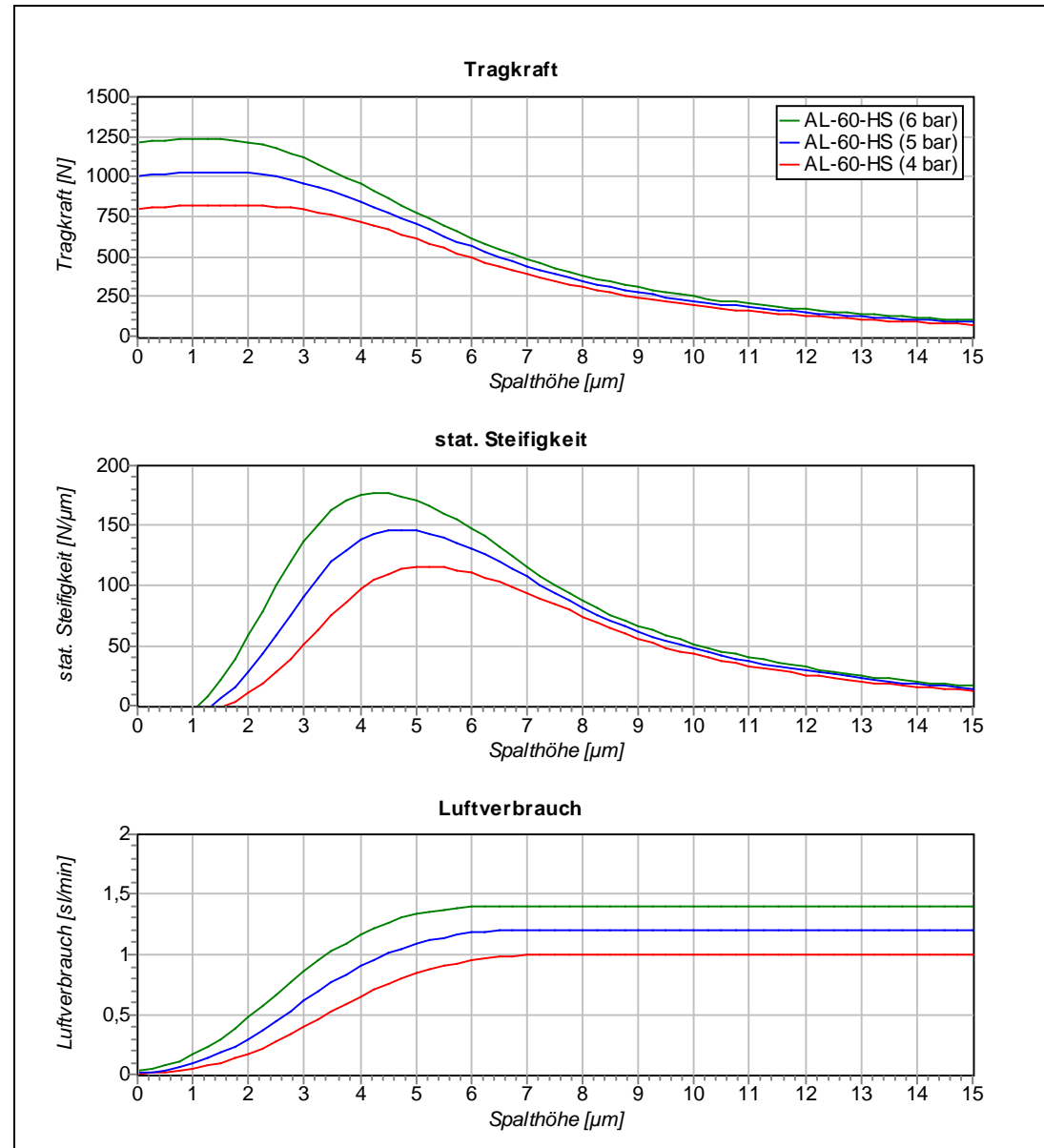

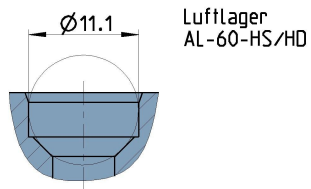
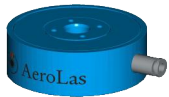

Luftlager  
AL-60-HS/HD

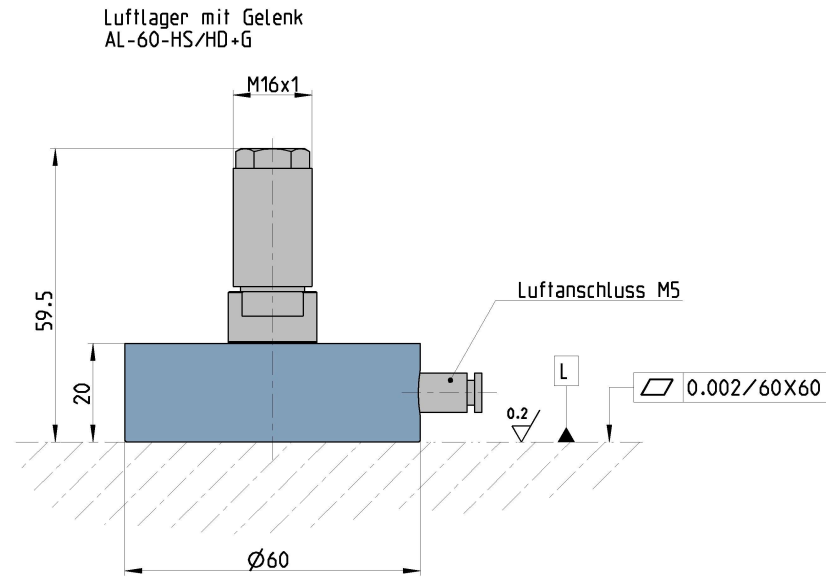
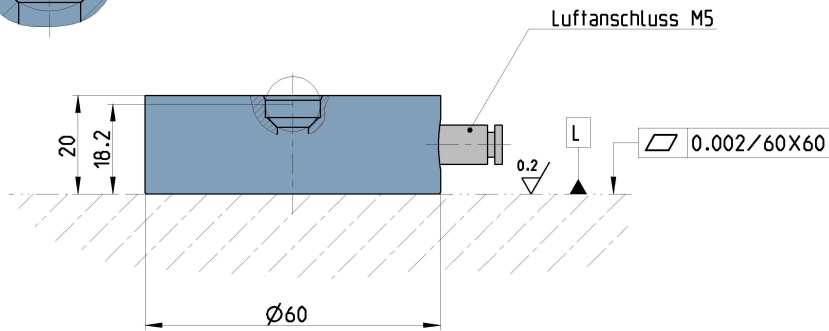

L= Lauflache

Luftlager mit Bolzen  
AL-60-HS/HD+B

